

保管用

THRIVE

保証書付

水洗いできません

トリマー MODEL 2200

取扱説明書

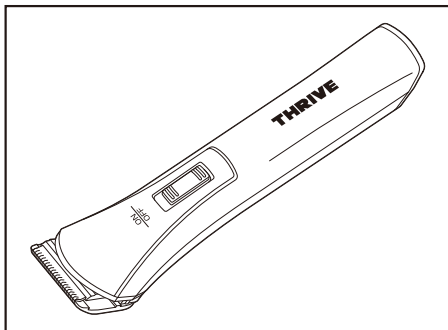



このたびはお買い上げいただき、ありがとうございました。
この「取扱説明書」をよくお読みいただき、正しくお使いください。
とくに「安全上のご注意」は必ずお読みください。
お読みになったあとは、いつでも取り出せるところに保管してください。

もくじ



- 安全上のご注意……………1～3
- 各部の名称……………4
- ご使用前に……………5・6
- 使いかた……………7
- お手入れについて……………7
- 電池のリサイクルについて…8
- 故障かなと思ったら……………9
- 仕様……………10
- アフターサービスについて…11・12
- メモ……………13
- 無料修理規定……………14
- 保証書……………裏表紙

安全上のご注意

- ご使用前に、この「安全上のご注意」をよくお読みのうえ、正しくお使いください。
- ここに示した注意事項は、製品を安全に正しくお使いいただき、あなたや他の人々への危害や損害を未然に防止するためのものです。また注意事項は、危害や損害の大きさと切迫の程度を明示するために、誤った取扱いをすると生じることが想定される内容を「警告」、「注意」に区分しています。いずれも安全に関する重要な内容ですので、必ず守ってください。

	警告	人が死亡または重傷を負う可能性が想定される内容
	注意	人が損害を負う可能性および物的損害のみの発生が想定される内容







絵表示の例

	○記号は、「禁止」の行為を示しています。 (左図の場合は分解禁止)
	●記号は、行為を強制したり指示したりするものです。 (左図の場合は電源プラグを抜く)



- お読みになったあとは、お使いになる方がいつでも見られるところに必ず保管してください。

警告

	アダプターは交流100Vで使用する。 火災や感電の原因になります。
必ず守る	

	アダプターにホコリが付着しないように定期的に掃除する。 ホコリの付着・湿気などで絶縁不良になり、 漏電火災の原因になります。
	電源プラグを抜く
	電源プラグを抜く
	風呂場での使用は絶対にしない。 感電やショートの原因になります。
	水ぬれ禁止
	ぬれた手でアダプターをコンセントから抜き差ししない。 感電やショートの原因になります。
	本体と充電台を水につけたり、水をかけたり、水洗いしない。 感電やショートの原因になります。
	分解禁止
	絶対に分解をしない。 発火や異常動作をして、けがをする原因になります。
	禁止
	電源コードが傷んだり、コンセントの差し込みがゆるいときは使用しない。 感電やショート、火災の原因になります。
	電源コードを無理に曲げたり、引っ張ったり、充電台やアダプターに巻きつけたりしない。また、重いものをのせたり、熱器具に近づけて使用しない。 感電や火災の原因になります。

⚠ 注意

 必ず守る	ご使用前に刃の損傷がないか確認する。 皮膚を傷つける原因になります。
	ご使用になる前に必ず刃に注油する。 切れ味が悪くなったり、使用時間が短くなる原因になります。
	アダプターを抜くときは電源コードを持たず、必ずアダプターを持って引き抜く。 感電やショートの原因になります。
	毛を刈る目的以外に使わない。 肌を傷つける原因になります。
 禁止	皮膚のやわらかい部分に、刃を強く押しつけない。 皮膚を傷つける原因になります。
	乳幼児の手の届くところに置かない。 本体の誤操作やオイルの誤飲によるけがや事故の原因になります。
	付属以外の充電台で充電しない。 また、付属の充電台で他の電気製品を充電しない。 感電やショート、発火の原因になります。
	本体端子や充電端子にヘアピンやクリップなどの金属物をのせない。 熱くなり、感電やショート、やけどの原因になります。

各部の名称

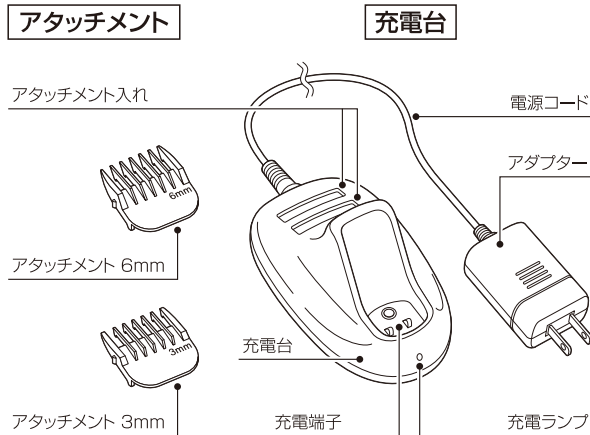
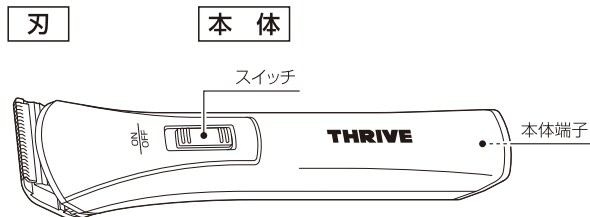

- オイル
- ブラシ

ご使用の前に

充電をする

はじめてご使用になるとき、または長期間ご使用にならなかったときは、電池が自己放電し、刃が動かないことがありますので、ご使用の前には必ず充電してからお使いください。

1. アダプターをコンセントに差し込んでください。
アダプターが抜け落ちないように確実に接続してください。
 2. スイッチが「OFF」になっていることを確認し、本体を充電台にセットしてください。充電中はランプが点灯し、充電が終わると充電ランプが消灯します。(電池切れの場合は約1時間でフル充電になります)。
 3. 充電が終わったら、アダプターをコンセントから抜いてください。
- フル充電で約45分使用できます。
使用方法や周囲の温度により使用時間は異なります。
 - 電池残量が半分以上残っている場合は充電しません。
(充電台の充電ランプが5秒間点灯したのち消灯します)。
 - 充電が切れて動作しない状態から充電する場合も、必ずスイッチを「OFF」にしてから充電台にセットしてください。
スイッチが「ON」のまま充電を開始すると、しばらくして本体が動作し、本体や充電台の落下による故障、事故やけがの原因になります。

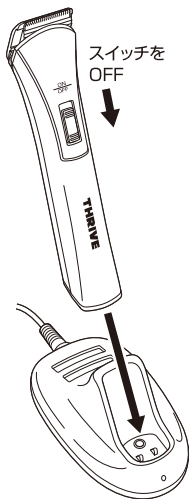

向きに注意して
セットしてください。

注油をする

刃の先端にオイルを注油してください。

- 注油は付属のオイル以外は使用しないでください。

刃の取り付け方

- ① フックをフック受けにはめ込みます。

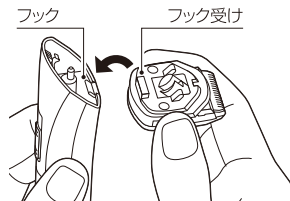

- ② 「カチッ」音がするまで押し込んでください。

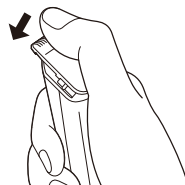

刃の取りはずし方

- アタッチメントを取り付け矢印方向に押し出してください。
(破損の原因になりますので、刃は落下させないようにしてください)

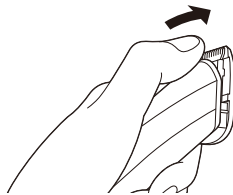

アタッチメントの取り付け方

- 「カチッ」音がするまで差し込んでください。

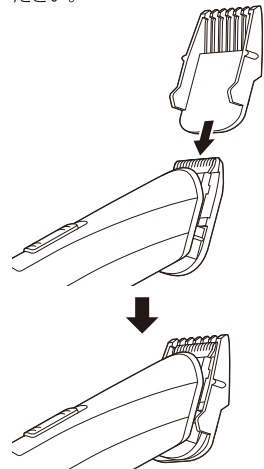

アタッチメントの取りはずし方

- 取り付けの逆方向に押し出してください。
(破損の原因になりますので、刃は落下させないようにしてください)

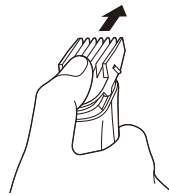

注意 スイッチを「OFF」にしてから、取り付け、取りはずしをおこなってください。

使いかた

ON
OFF スイッチで動作、停止を切り替えます。

- 充電が切れて動作しない状態でも、使用後は必ずスイッチを「OFF」にしてください。
スイッチが「ON」のまま放置すると、動作することがあり、本体の落下による故障、事故やけがの原因になります。

お手入れについて

刃のお手入れ

1. 本体から刃をはずしブラシで毛クズを落としてください。
 2. 刃に注油し、本体に取り付けてください。
- 注油は付属のオイル以外は使用しないでください。



警告

刃を水につけたり、水をかけたり、水洗いしない。
錆びる原因になります。

本体のお手入れ

1. ブラシで刃取付部にたまった毛クズを落としてください。
2. 本体は中性洗剤を浸した布を硬くしぼり汚れを拭いたあと、乾いた布で洗剤が残らないように拭きとってください。

お手入れの際はシンナー、ベンジン、アルコール、熱湯、アイロンやドライヤーは使用しないでください。

変色・変形の原因になります。



警告

本体を水につけたり、水をかけたり、水洗いしない。
感電やショートの原因になります。

刃が変形したり、破損した状態でお使いになると、皮膚を傷つける原因になります。
刃の交換はお買い上げ販売店またはお客様ご相談センターにご依頼ください。

電池のリサイクルについて

- 過放電状態になる(充電切れまで使う)と電池の寿命が大幅に劣化します。
また半年以上ご使用されない場合は、半年に一度はフル充電をしてください。
- フル充電しても使用時間が極端に少なくなった場合は寿命と考えられます。
(電池寿命は使用・保管などの状態により変化する場合があります。)
- 電池の交換は、お買い上げ販売店またはお客様相談センターにご依頼ください。



リチウムイオン電池はリサイクルへ

この製品に使用しておりますリチウムイオン電池はリサイクル可能な貴重な資源です。ご使用済み電池パックを廃棄の際は、お買い求めの販売店へお返しください。(電池パックは短絡防止のため、必ず端子部に絶縁テープを貼ってください。)



警告

下記の手順は製品を廃棄するためのものであり、修理のものではありません。
修理は、お買い上げ販売店またはお客様ご相談センターにご依頼ください。
分解した場合は修理不可能です。

電池の取り出しかた

- 電池は動作しなくなるまで使いきってください。

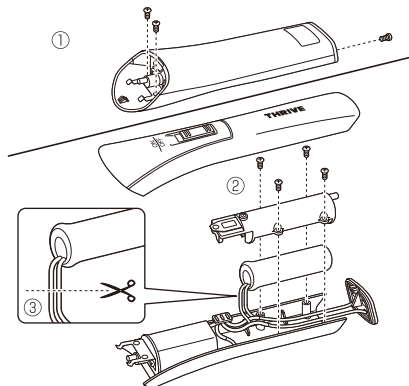

① 刃を取り付けけない状態で、本体の3本のネジを取りはずしてください。

② 本体ケースが分割されますので、白い電池カバーの4本のネジを取りはずしてください。リチウムイオン電池が現れます。

③ リチウムイオン電池につながる2本のリード線を切り、リード線の端に絶縁テープを巻きます。リード線は2本同時に切るとショートしますので、1本ずつ切ってください。

故障かなと思ったら

点検、修理を依頼される前に下記のご確認をお願いします。

症 状	考えられる原因	処 置
切れ味が悪くなった	刃のお手入れ	毛クズを落とし、注油してください
	刃の摩耗	お買い上げ販売店またはお客様ご相談センターにご相談ください
動かない	充電不足	充電してください
	注油していない	オイルで注油してください
	刃に毛や油脂が溜まっている	ブラシで毛クズ、油脂を落としてください
	本体が故障している 充電台が故障している	お買い上げ販売店またはお客様ご相談センターにご相談ください
音が大きい	刃が外れている	刃を取り付けしなおしてください
充電できない	アダプターが抜けている	アダプターをコンセントに差し込んでください
	本体が充電台に取り付いていない	本体を充電台に確実に取り付けてランプ点灯を確認してください
	充電端子が汚れている	乾いた布で汚れを拭き取ってください
充電してもすぐに止まる	電池の寿命	お買い上げ販売店またはお客様ご相談センターにご相談ください

製品が動作しない、充電できないなどの異常を感じたらただちに使用を中止してください。スイッチを切り、アダプターをコンセントから抜いて、お買い上げ販売店またはお客様ご相談センターに点検、修理を依頼してください。

仕様

販売名	トリマー MODEL 2200
電源方式	充電式
充電台定格	入力:AC100V 50/60Hz 0.15A 出力:DC3.8V 1A
充電時間	約1時間
連続使用時間	約45分(1時間充電時)
ストローク	約4500回/分
使用電池	リチウムイオン電池
アダプターコード長さ	約1.6m
質量	本体 約112g(刃付)
外形寸法	幅 約33mm×長さ 約152mm×高さ 約33mm(刃付)
付属品	充電台(アダプター)、オイル、ブラシ、 アタッチメント(3mm、6mm)

アフターサービスについて

- 保証書(裏表紙)
保証書は所定の事項の記入および記載内容をご確認いただき大切に保管してください。保証期間はご購入日より1年間です。
(ただし、刃は対象外、電池は6ヵ月です)。
- 保証期間中に修理を依頼される場合
保証書の記載内容にしたがって修理いたします。
- 保証期間を過ぎて修理を依頼される場合
修理すれば使用できる場合は、ご希望により有料で修理させていただきます。
- 補修用性能部品の最低保有期間
当社は補修用性能部品を製造打ち切り後最低5年間保有しております。
- 刃の切味が悪くなり研ぎ直しをご希望の際は、ご購入上げ販売店またはお客様ご相談センターにお問い合わせください。
- その他ご不明な場合
修理に関するご相談ならびにご不明な点は、ご購入上げ販売店またはお客様ご相談センターにお問い合わせください。

地球の環境保護のため、廃棄するときは各自自治体の取り決めにしたがってください。

お客様ご相談センターについて

修理・お手入れ・お取り扱いなどのご相談は、まずご購入上げ販売店へお申し付けください。

商品のお取り扱い方法、修理などのご相談は

フリーダイヤル  **0120-064-762**

※お客様がご加入されている電話(NTT以外の一般回線、IP電話など)によっては、ご利用できない場合がございます。

上記番号がご利用できない場合は下記番号にお問い合わせください。

TEL 086-722-3482

FAX 086-722-3887

岡山大東電機工業株式会社

〒709-3104 岡山県岡山市北区建部町角石谷 1503-1

お客様の個人情報のお取り扱いについて

お客様よりお知らせいただいた氏名・住所などの個人情報は、当社商品のご相談への対応や修理およびその確認などに利用させていただく場合がございますので、ご了承ください。

なお、お客様の個人情報は弊社で責任をもって管理し、第三者への開示や他の目的には使用いたしません。

〈無料修理規定〉

1. 保証期間内に取扱説明書、本体貼付ラベルなどの注意書きに従った正常な使用状態で故障した場合には、お買い上げ販売店または、P12のおお客様ご相談センターが無料修理いたします。
2. 保証期間内に故障して無料修理を受ける場合は、商品と本書をご持参ご提示のうえ、お買い上げ販売店または、P12のおお客様ご相談センターに依頼してください。
3. ご転居の場合には事前にお買い上げ販売店にご相談ください。
4. ご贈答品などで本書に記入してあるお買い上げ販売店に修理がご依頼にできない場合には、P12のおお客様ご相談センターにご相談ください。
5. 保証期間内でも次の場合には有料修理になります。
 - (イ) 使用上の誤りおよび不当な修理や改造による故障および損傷
 - (ロ) お買い上げ後の取付場所の移動、落下などによる故障および損傷
 - (ハ) 火災、地震、水害、落雷、その他の天災地変、公害や異常電圧による故障および損傷
 - (ニ) 本書の提示がない場合
 - (ホ) 本書にお買い上げ年月日、お客様名、販売店名の記入のない場合、あるいは字句を書き換えられた場合
 - (ヘ) 指定外電源(電圧・周波数)使用による損傷
6. 本書は国内においてのみ有効です。
7. 本書は再発行いたしませんので紛失しないよう大切に保管してください。

修理メモ

※ この保証書は本書に明示した期間、条件のもとにおいて無料修理をお約束するものです。したがって、この保証書によって保証書を発行している者、およびそれ以外の事業者に対するお客様の法律上の権利を制限するものではありません。保証期間経過後の修理などについてご不明の場合は、お買い上げ販売店または、P12のおお客様ご相談センターにお問い合わせください。

※ 保証期間経過後の修理、補修用性能部品の保有期間について、詳しくはP11をご覧ください。

製造販売元

大東電機工業株式会社

〒577-0026 大阪府東大阪市新家東町2-38